

TULIKIVI TOUCH SCREEN ASENNUS - JA KÄYTTÖOHJE

MONTERINGS- OCH BRUKSANVISNING FÖR TULIKIVI TOUCH SCREEN

TULIKIVI TOUCH SCREEN INSTRUCTIONS FOR INSTALLATION AND USE

ИНСТРУКЦИЯ ПО МОНТАЖУ И ЭКСПЛУАТАЦИИ ПУЛЬТА УПРАВЛЕНИЯ TULIKIVI TOUCH SCREEN

Tulikivi

Sauna



TOUCH SCREEN

Hyvä asiakas

Olet hankkinut korkealaatuisen kiukaan ohjauskeskuksen, jonka avulla voit nauttia monien vuosien ajan saunomisesta. Onnittelut hyvästä valinnasta. Ohjauskeskus on valmiiksi ohjelmoitu yhteensopivaksi Tulikivi Naava-, Nuoska-, Rae ja Sumu E-kiukaiden kanssa. Tämä asennus- ja käyttöohje on tarkoitettu ohjauskeskuksen omistajalle tai saunan hoidosta vastaavalle henkilölle sekä ohjauskeskuksen sähköasennuksesta vastaavalle sähköasentajalle. Kun ohjauskeskus on asennettu, luovutetaan nämä asennus- ja käyttöohjeet saunan omistajalle tai saunan hoidosta vastaavalle henkilölle. Lue käyttöohjeet huolellisesti ennen käyttöönottoa.

Bästa kund

Du har skaffat en högklassig styrcentral för bastuaggregatet som ger dig njutbara bastubad många år framöver. Grattis till ett bra val! Styrcentralen är färdigt programmerad för att vara kompatibel med bastuaggregaten Tulikivi Naava, Nuoska, Rae och E-Sumu. Denna monterings- och bruksanvisning är avsedd för styrcentralens ägare eller den person som ansvarar för underhållet av bastun samt för den elmontör som ansvarar för styrcentralens elinstallationer. Efter monteringen av styrcentralen ska denna monterings- och bruksanvisning lämnas till bastuns ägare eller den person som ansvarar för underhållet av bastun. Läs noga igenom bruksanvisningen innan du börjar använda styrcentralen.

Dear customer,

Congratulations on your purchase of a high-quality sauna heater control unit. The control unit has been programmed to be compatible with the Tulikivi Naava, Nuoska, Rae and E-Sumu sauna heaters. These instructions for installation and use are intended for the owner of the control unit or the operator of the sauna and the electrician responsible for the electrical connection of the control unit. Once the control unit has been installed, these instructions should be given to the owner or operator of the sauna. Please read the instructions carefully before use.

Уважаемый покупатель!

Вы приобрели высококачественный пульт управления каменки, который позволит Вам в течение долгих лет наслаждаться сауной. Поздравляем Вас с хорошей покупкой. Пульт управления совместим с каменками Tulikivi моделей Naava, Nuoska, Rae и E-Sumu. Настоящее руководство по монтажу и эксплуатации предназначается владельцу пульта управления каменки или лицу, ответственному за обслуживание сауны, а также электромонтеру, осуществляющему его подключение. После подключения пульта управления это руководство по монтажу и эксплуатации следует передать владельцу сауны или лицу, отвечающему за обслуживание сауны. Перед началом эксплуатации необходимо внимательно ознакомиться с руководством.

Sisältö

Kiuasohjauspaneelin asennus	4
Kiuasohjauspaneelin painikkeet	5
Kiuasohjauspaneelin tilat	6
Ohjauskeskuksen yleistoiminnot	7
Saunan lämpötilan asetusarvojen muuttaminen	8
Ajan muuttaminen	9
Esiajastuksen asettaminen	10
Kivitiilan lämpöasetusarvojen muuttaminen	11
Huoltotilassa tehtävät asetukset	12
Kytkenäkaava	14
Ympäristön suojeluun liittyviä ohjeita	15

Innehåll

Montering av styrpanelen för bastuaggregatet	4
Ibruktagande av styrpanelen för bastuaggregatet	5
Styrpanelens lägen	6
Styrcentralens funktioner	7
Ändring av inställd bastutemperatur	8
Ändra tid	9
Inställning av förvalstid	10
Ändring av inställd temperatur för stenmagasinet	11
Inställningar i serviceläget	12
Kopplingsschema	14
Instruktioner i anslutning till miljöskydd	15

Contents

Installation of control unit	4
Initial use of the control unit	5
Control unit modes	6
Control unit functions	7
Adjusting the sauna temperature setting values	8
Adjusting the time	9
Setting the pre-timing	10
Adjusting stone compartment's temperature setting values	11
Maintenance mode setting	12
Circuit diagram	14
Instructions on environmental protection	15

Содержание

Монтаж пульта управления каменки	4
Ввод пульта управления каменки в эксплуатацию	5
Режимы панели управления каменки	6
Общие функции блока управления	7
Изменение настроек температурного режима сауны	8
Изменение времени	9
Настройка таймера включения каменки	10
Изменение настроек температуры емкости для камней	11
Настройки в режиме «сервис»	12
схема подключения	14
Инструкции по защите окружающей среды	15

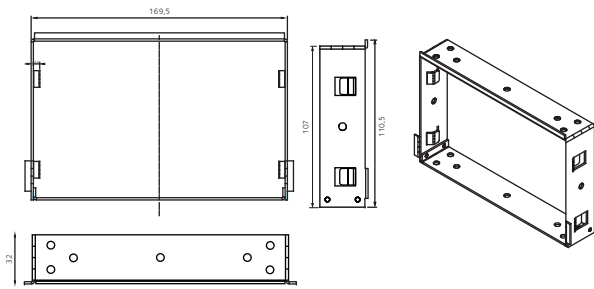

1.

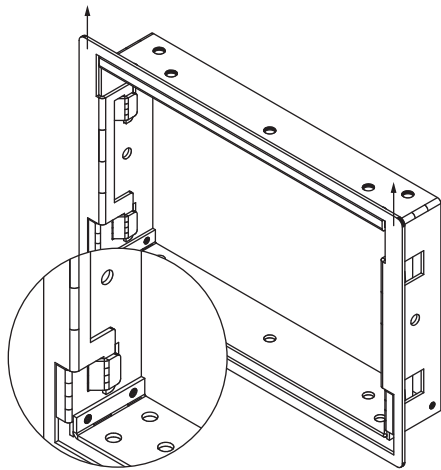

2.



3.

FIN Kiuasohjauspaneelin asennus

Tulikivi Touch Screen -kiuasohjain voidaan asentaa kuiviin tiloihin, pesutiloihin ja löylyhuoneeseen. Löylyhuoneessa kiuasohjainta ei saa asentaa yli metrin (1 m) korkeuteen ja 20 cm lähemmäksi kiuasta. Muissa tiloissa ei asennuskorkeudessa ole rajoituksia. Jos kiuasohjain asennetaan pesu- ja löylytiloihin on huolehdittava rakenteiden vesieristyksestä noudattaen voimassa olevia rakennusmääräyksiä.

1. Kiuasohjaimessa on vakiona upotuskaulus. Upposuunnuksessa asennusaukon mitat ovat 170 x 107 mm ja syvyys 62 mm.
2. Upotuskaulus kiinnitetään neljällä (4) ruuvilla suoraan upotusaukonsa paneeliseinään tai lastulevyseinään. Huom. varmista upotuskauluksen asennussuunta. Gyproc-seinässä, upotuskaulus kiinnitetään sille tehtyyn koteloon, tukipuihin, rimoihin tai lautoihin.
3. Pinta-asennukseen käytetään sille tarkoitettua pinta-asennuskotelo (SS626).

Ohjaimen mukana toimitetaan 6 m liitäntäjohto. Johtoa voidaan tarvittaessa jatkaa 4 x 0,7 johdolla (esim. KLMA 4 x 0,7). Yli 40 m jatkoja ei suositella.

SWE Montering av styrpanelen för bastuaggregatet

Tulikivi Touch Screen-styrpanelen kan monteras i torra utrymmen, tvätttrum och basturum. I basturummet får styrpanelen inte monteras på över 1 meters höjd eller närmare än 20 cm från bastuaggregatet. I andra utrymmen finns inga begränsningar för monteringshöjden. Om styrpanelen monteras i tvätt- eller basturum måste gällande byggnadsbestämmelser avseende konstruktionernas vattenisolerings iakttagas.

1. Styrpanelen är försedd med krage för försänkt montering. Monteringsöppningens mått vid försänkt montering är 170 x 107 mm och 62 mm djupt.
2. Försänkningskragen fästs med fyra (4) skruvar direkt på försänkningsöppningens panelvägg eller spånskiva. Obs! Kontrollera försänkningskragens monteringsriktning. På Gyproc-väggar fästs försänkningskragen i en ask eller i stödbjälkar, ribbor eller brädor.
3. Vid ytmontering används ytmonteringsasken (SS626).

Tillsammans med styrpanelen medföljer en 6 m lång anslutningskabel. Kabeln kan vid behov förlängas med en 4 x 0,7-kabel (t.ex. KLMA 4 x 0,7). Förlängning på mer än 40 m rekommenderas inte.

ENG Installation of control unit

The Tulikivi Touch Screen control unit can be installed in dry areas, the bathroom or the sauna room. In the sauna room, the control unit may be installed at a maximum height of 1 m and at a minimum distance of 20 cm from the sauna heater. No restrictions apply to the installation height in other rooms. If the control unit is installed in the bathroom or sauna room, the watertightness of its structures must

be ensured in accordance with building regulations.

1. The control unit comes with an embedding frame. In embedded installations, the dimensions for embedding the frame are 170 mm x 107 mm and 62 mm (depth).
2. The embedding frame is attached with four (4) screws directly to a panel or chipboard wall. Make sure that the embedding frame is positioned facing the right direction. On plasterboard walls, the embedding frame is attached to a specially-made casing, props, battens or boards.
3. The surface installation casing (SS626) is used in surface installations.

A connection cable (6 m) is provided with the control unit. If necessary, an extension cable (4 x 0.7) can be used (e.g. KLMA 4 x 0.7). Extension cables longer than 40 m are not recommended.

RUS Монтаж пульта управления каменки

Пульт управления каменки Tulikivi Touch Screen может быть установлен в сухих, душевых и парильных помещениях. При установке пульта управления каменки в парильном помещении следует учесть, что он должен размещаться на высоте не более 1 метра и на удалении не менее 20 см от каменки. При установке пульта управления в других помещениях ограничений по высоте нет. Если пульт управления устанавливается в душевом или парильном помещении, следует соблюдать требования к гидроизоляции согласно действующим строительным нормативам.

1. В стандартный комплект пульта управления входит рамка для установки заподлицо. При установке заподлицо в стене следует подготовить монтажное отверстие размером 170 x 107 мм и глубиной 62 мм.
2. Рамка для установки заподлицо крепится четырьмя (4) шурупами к панели или стене из ДСП, окружающей монтажное отверстие. Внимание! Удостоверьтесь в правильности направления установки рамки. В стене из гипсокартонной плиты рамка крепится к специально изготовленному для нее кожуху, обрешетке, планкам или доскам.
3. Для поверхностного монтажа пульта применяется специальный кожух для поверхностного монтажа (SS626).

В комплекте с пультом управления поставляется соединительный кабель длиной 6 м. В случае необходимости его можно удлинить кабелем 4 x 0,7 мм (например, KLMA 4 x 0,7 мм). Удлинения свыше 40 м не рекомендуются.

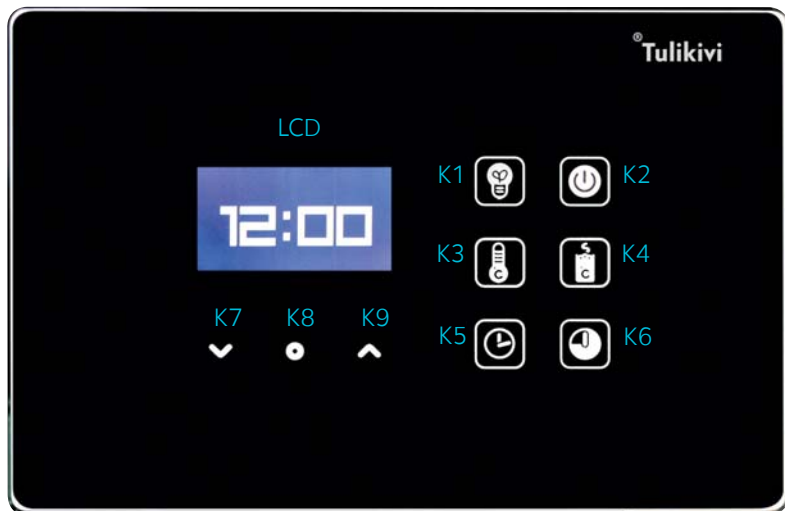

FIN

KIUASOHJAUSPANEELIN PAINIKKEET

- (K1) = Valaistus päällä/pois. Kts. sivu 7.
- (K2) = Käynnistys
- (K3) = Saunanlämpötilan asetus
- (K4) = Kiukaan kivitilan lämpötilan asetus
- (K5) = Aseta saunan päälläoloaika
- (K6) = Aseta esiajastus
- (K7) = Alas
- (K8) = OK
- (K9) = Ylös

SWE

IBRUKTAGANDE AV STYRPANELEN FÖR BASTUAGGREGATET

- (K1) = Belysning på/av. Se sidan 7.
- (K2) = Start
- (K3) = Inställning av bastutemperatur
- (K4) = Inställning av stenmagasinet's temperatur
- (K5) = Inställning av bastuns uppvärmningstid
- (K6) = Inställning av förvalstid
- (K7) = Ner
- (K8) = OK
- (K9) = Upp

ENG

INITIAL USE OF THE CONTROL UNIT

- (K1) = Lighting on/off. See page 7.
- (K2) = Start
- (K3) = Setting the sauna temperature
- (K4) = Setting the stone compartment temperature
- (K5) = Setting the time for which the sauna will be on
- (K6) = Setting pre-timing
- (K7) = Down
- (K8) = OK
- (K9) = Up

RUS

ВВОД ПУЛЬТА УПРАВЛЕНИЯ КАМЕНКИ В ЭКСПЛУАТАЦИЮ

- (K1) = Включение/выключение освещения
Дополнительная информация на стр. 7.
- (K2) = Включение
- (K3) = Настройка температуры парильного помещения
- (K4) = Настройка температуры емкости для камней
- (K5) = Настройка времени работы каменки
- (K6) = Настройка таймера включения каменки
- (K7) = Вниз
- (K8) = OK
- (K9) = Вверх

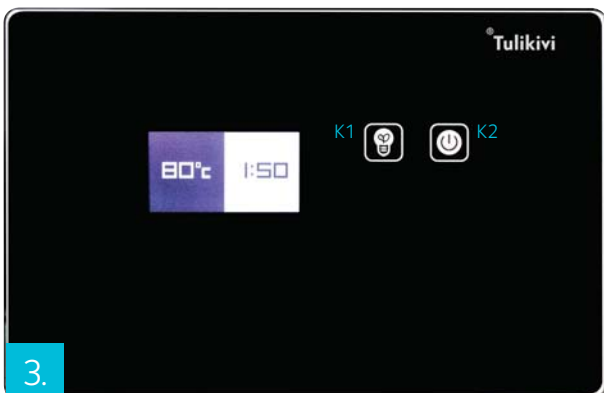
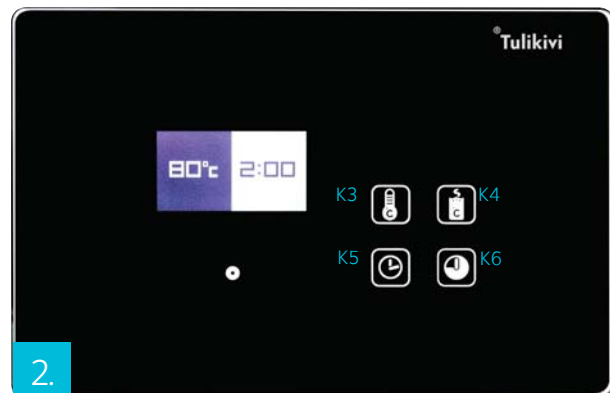
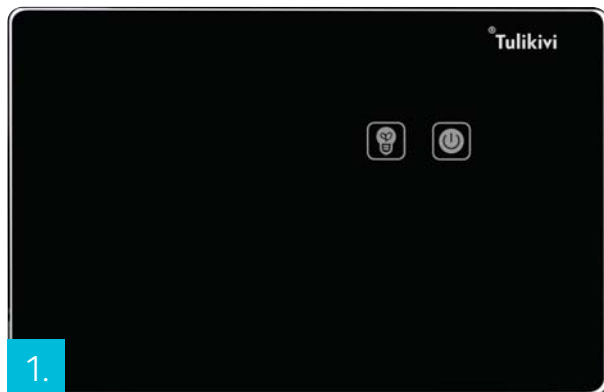

FIN

KIUSOHOJAUSPANEELIN TILAT

- VALMIUSTILA**
Valmiustilassa käynnistys (K2) painike ja valaistus (K1) painike palavat himmeästi. Näyttö ja muut toiminnot pimeänä.
- KÄYNNISTYSTILA**
Painamalla käynnistys (K2) painiketta, järjestelmä menee käynnistystilaan. Näytössä näkyy viimeksi valittu lämmitys aika ja viimeksi valittu lämpötila. Valintapainikkeet Lämpötila (K3), Kiu-kaan kivitilan lämpötila (K4), Aika (K5) ja Esiajastus (K6) paini-keet välkkyvät 20 sek. odottaen valintaa.
- LÄMMITYSTILA**
Lämmitystilassa Käynnistys (K2) ja Valaistus (K1) painikkeet ovat valaistu ja näytössä on saunan lämpötila ja säädetty lämmitysai-ka. Kun lämmitys aika saavuttaa 0:00 siirtyy ohjain Valmiustilaan. Lämmitys voidaan aina katkaista painamalla Käynnistys (K2) pai-niketta.

SWE

STYRPANELENS LÄGEN

- VILOLÄGE**
I Viloläget lyser Startknappen (K2) och Belysningsknappen (K1) svagt. Skärmen och andra funktioner är släckta.
- STARTLÄGE**
Tryck på Startknappen (K2) för att aktivera Startläget. På skärmen visas senast valda uppvärmningstid och temperaturinställning. Du kan välja funktion medan knapparna för Bastutem-peratur (K3), Stenmagasinets temperatur (K4), Tid (K5) och Förvalstid (K6) blinkar under 20 sekunder.
- UPPVÄRMNINGSLÄGE**
I Uppvärmningsläget lyser Startknappen (K2) och Belysningsknappen (K1) och skärmen visar bastuns temperaturinställning och uppvärmningstid. När uppvärmningstiden har nått 0:00 övergår panelen till Viloläget. Du kan när som helst stänga av uppvärmningen genom att trycka på Startknappen (K2).

ENG

CONTROL UNIT MODES

- STANDBY MODE**
In the standby mode, the start (K2) and lighting (K1) buttons are dimly lit. The screen and other functions are not lit.
- START MODE**
By pressing the start (K2) button, the system will switch to start mode. The screen will display the heating time and temperature that were selected the last time that the system was used. The temperature (K3), stone compartment temperature (K4), time (K5) and pre-timing (K6) buttons will flash for 20 seconds while waiting for your selection.
- HEATING MODE**
In the heating mode, the start (K2) and lighting (K1) buttons are lit and the screen displays the sauna temperature and the heating time that has been set. When the heating time reaches 0:00, the control unit will switch to standby mode. Heating can always be switched off by pressing the start (K2) button.

RUS

РЕЖИМЫ ПАНЕЛИ УПРАВЛЕНИЯ КАМЕНКИ

- РЕЖИМ ГОТОВНОСТИ**
В режиме готовности клавиши «Включение» (K2) и «Освещение» (K1) слегка подсвечены. Дисплей и клавиши других функций подсветки не имеют.
- РЕЖИМ ВКЛЮЧЕНИЯ**
Система включается нажатием на клавишу «Включение» (K2). На дисплее выведены продолжительность и температура нагрева, установленные во время последнего использования. Селекторные клавиши «Температура» (K3), «Температура емкости для камней» (K4), «Время работы» (K5) и «Таймер включения» (K6) мигают в течение 20 сек. в ожидании выбора настроек.
- РЕЖИМ НАГРЕВА**
В режиме нагрева клавиши «Включение» (K2) и «Освещение» (K1) подсвечены. На дисплее указана температура парильного помещения и установленное время нагрева каменки. Когда время нагрева достигнет значения 0:00, блок управления перейдет в режим готовности. Нагрев каменки можно прервать в любой момент, нажав на клавишу «Включение» (K2).

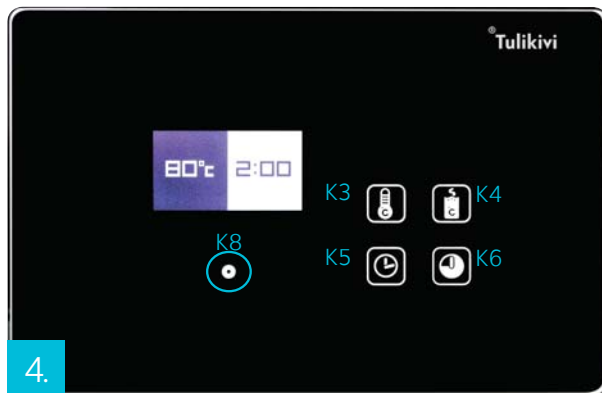

4.

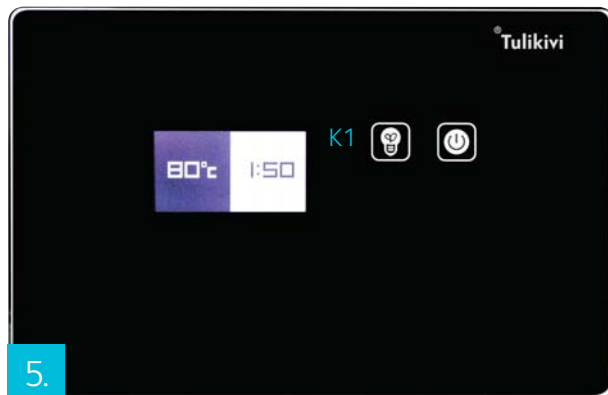

5.

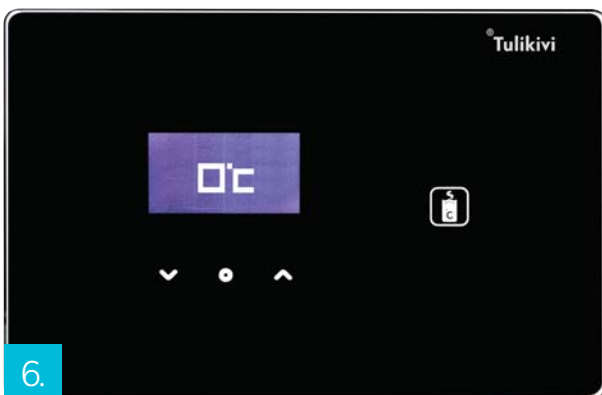

6.

FIN

OHJAUSSKESKUKSEN YLEISTOIMINNOT

4. Käynnistystilassa näytössä näkyy viimeksi valittu lämmitys aika ja viimeksi valittu lämpötila. Valintapainikkeet Lämpötila (K3), Kiukaan kivitilan lämpötila (K4), Aika (K5) ja Esiajastus (K6) painikkeet välkkyvät 20 sek. odottaen valintaa. Jos mitään asetusta ei muuteta, voit hyväksyä painamalla OK (K8) painiketta tai odottaa 20 sek. automaattista käynnistystä. Jos kiuas sammutetaan kesken saunomisen, niin odota 2 min. ennen uudelleen käynnistystä.
5. Mikäli valaistus on kytketty kiukaassa olevaan 1A relelähtöön (OUT 1), valaistuksen voi laittaa päälle painamalla Valaistus (K1) painiketta ja sammuttaa painamalla painiketta uudelleen.
6. **Tärkeää!** Jos kivitilan lämpötila-anturia (termoparia) ei ole asennettu, Kiukaan kivitilan lämpötila (K4) painike on pimeänä ja perusasetus tilassa on 0-astetta.

SWE

STYRCENTRALENS FUNKTIONER

4. I Startläget visar skärmen senast valda uppvärmningstid och temperaturinställning. Du kan välja funktion medan knapparna för Bastutemperatur (K3), Stenmagasinets temperatur (K4), Tid (K5) och Förvalstid (K6) blinkar under 20 sekunder. Om du inte vill ändra några inställningar, godkänn genom att trycka på OK (K8) eller vänta 20 sekunder tills bastun sätts på automatiskt. Om bastuaggregatet stängs av under bastutiden, vänta 2 minuter innan du sätter på den igen.
5. Om belysningen har kopplats till bastuaggregatets utrelä 1A (OUT 1) kan du tända belysningen genom att trycka på Belysningsknappen (K1) och släcka genom att trycka på knappen igen.
6. **Viktigt!** Om stenmagasinets temperaturgivare (termoelement) inte är installerat är knappen för stenmagasinets temperatur (K4) släckt och grundinställningen satt till 0 grader.

ENG

CONTROL UNIT FUNCTIONS

4. In the start mode the screen displays the heating time and temperature that were selected the last time that the system was used. The temperature (K3), stone compartment temperature (K4), time (K5) and pre-timing (K6) buttons will flash for 20 seconds while waiting for your selection. If no settings are changed, you can press the OK (K8) button or wait 20 seconds for an automatic start. If the heater is switched off while you are still using the sauna, wait for 2 minutes before restarting.

5. If the lighting has been connected to the 1A relay outlet (OUT 1) on the sauna heater, the lighting can be switched on by pressing the lighting (K1) button and switched off by pressing the same button again.
6. **Important!** If the stone compartment temperature sensor (thermocouple) has not been installed, the sauna heater's stone compartment temperature (K4) button will not be lit, and the default setting is 0°C.

RUS

ОБЩИЕ ФУНКЦИИ БЛОКА УПРАВЛЕНИЯ

4. В режиме включения на дисплее выводятся продолжительность и температура нагрева, установленные во время последнего использования. Селекторные клавиши «Температура» (K3), «Температура емкости для камней» (K4), «Время работы» (K5) и «Таймер включения» (K6) мигают в течение 20 сек. в ожидании выбора настроек. Если никаких изменений не вносится, то настройки можно подтвердить нажатием на клавишу «OK» (K8) или подождать 20 сек. до автоматического включения. Если каминку выключили до окончания установленного времени, то следует подождать 2 минуты до нового включения.
5. Если освещение подключено к релейному выходу 1А (OUT 1) на каминке, то его можно включать и выключать нажатием на клавишу «Освещение» (K1).
6. **Важно!** Если в емкости для камней не установлена термопара, то клавиша «Температура емкости для камней» (K4) остается темной, а базовым параметром настройки в этом случае будет «0 градусов».

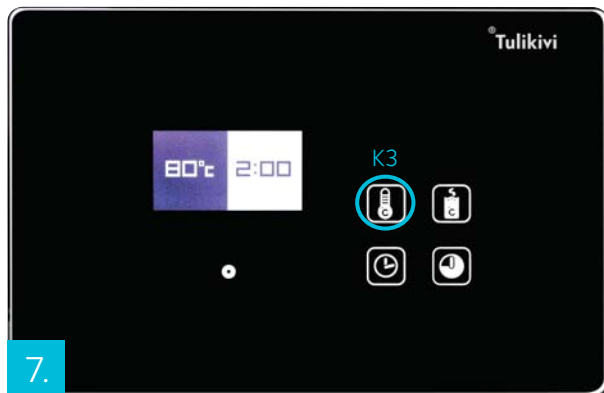

7.

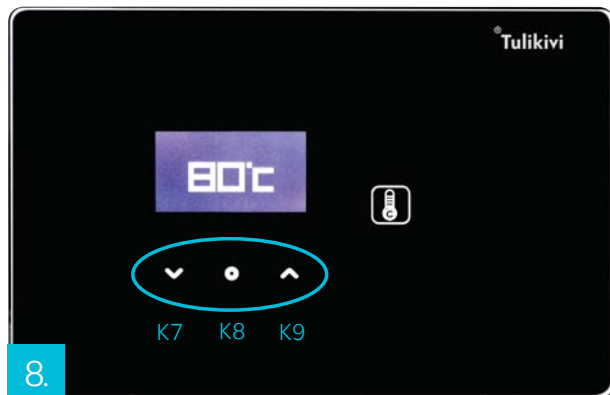

8.

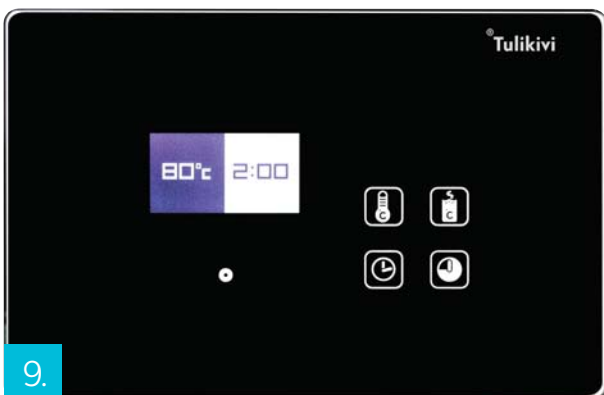

9.

FIN

SAUNAN LÄMPÖTILAN ASETUSARVOJEN MUUTTAMINEN

7. Valintapainikkeiden vilkkuessa käynnistystilassa painetaan painiketta K3. Valittu painike jää valaistuksi ja näyttöön tulee säätötävä arvo. Muut painikkeet ovat pimeänä.
8. Painikkeet ylös (K9), alas (K7) ja OK (K8) ovat valaistut. Arvoa muutetaan nuoli ylös ja alas -painikkeilla. Hyväksyntä tehdään OK (K8) painikkeella.
9. Hyväksynnän jälkeen näyttö palautuu käynnistystilaa, jossa valintapainikkeet Lämpötila (K3), Kiukaan kivitilan lämpötila (K4), Aika (K5) ja Esiajastus (K6) painikkeet välkkyvät 20 sek. odottaen valintaa. Painikkeiden vilkkuessa voit muuttaa myös muita asetuksia.

Saunan lämpötilan asetusrvot

Perusasetus	80 °C	
Saunan lämpötilan säätöalue	30–110 °C	
Säätöalue	50–90 °C	1 °C portaalla
	muut alueet	5 °C portaalla

SWE

ÄNDRING AV INSTÄLLD BASTUTEMPERATUR

7. När knapparna börjar blinka i Startläget, tryck på knappen K3. Knappen kommer att fortsätta lysa och skärmen visar ett justerbart värde. Övriga knappar är släckta.
8. Pilknapparna Upp (K9), Ner (K7) och OK (K8) är upplysta. Du kan ändra inställningsvärdet med upp- och nerknapparna. Bekräfta ändringen med OK-knappen (K8).
9. Efter att inställningen bekräftats återgår styrpanelen till Startläget och knapparna för Bastutemperatur (K3), Stenmagasinets temperatur (K4), Tid (K5) och Förvalstid (K6) blinkar i 20 sekunder. Medan knapparna blinkar kan du även ändra andra inställningar.

Inställd bastutemperatur

Standardinställning	80 °C
Intervall för bastutemperatur	30–110 °C
Intervall	50–90 °C i steg om 1 °C övriga intervaller i steg om 5 °C

ENG

ADJUSTING THE SAUNA TEMPERATURE SETTING VALUES

7. When the buttons are flashing in the start mode, press the K3 button. This button will be lit, and the screen will display the value to be adjusted. The other buttons will not be lit.
8. The up (K9), down (K7) and OK (K8) buttons are lit. You can adjust the value using the up and down buttons. Confirm by pressing the OK (K8) button.
9. After confirmation, the display will return to the start mode where the temperature (K3), stone compartment temperature (K4), time (K5) and pre-timing (K6) buttons will flash for 20 seconds while waiting for your selection. When the buttons are flashing you can change other settings.

Sauna temperature settings

Basic setting	80 °C
Sauna temperature range	30–110 °C
Range	50–90 °C 1 °C steps Other ranges 5 °C steps

RUS

ИЗМЕНЕНИЕ НАСТРОЕК ТЕМПЕРАТУРНОГО РЕЖИМА САУНЫ

7. Пока мигают селекторные клавиши, в режиме включения следует нажать клавишу K3. Выбранная клавиша будет подсвечена, а на дисплее появится регулируемый параметр. Подсветка других клавиш потухнет.
8. Кроме этого, будут подсвеченными клавиши «Вверх» (K9), «Вниз» (K7) и «OK» (K8). Изменение параметров производится клавишами «Вверх» и «Вниз». Выбранный параметр вносится в память клавишей «OK» (K8).
9. После внесения параметра в память дисплей возвращается в режим включения, в котором селекторные клавиши «Температура» (K3), «Температура емкости для камней» (K4), «Время работы» (K5) и «Таймер включения» (K6) мигают в течение 20 сек. в ожидании выбора настроек. Пока селекторные клавиши мигают, можно изменить и другие параметры.

Настройки температурного режима сауны

Заводская установка	80 °C
Диапазон регулировки температуры сауны	30–110 °C
Диапазон	50–90 °C шаг регулировки 1 °C прочие температурные зоны шаг регулировки 5 °C

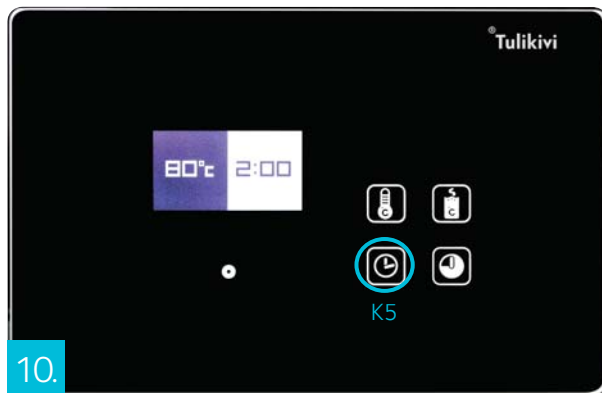

10.

FIN

AJAN MUUTTAMINEN

10. Valintapainikkeiden vilkkuessa käynnistystilassa painetaan painiketta K5.
11. Valittu painike jää valaistuksi ja näyttöön tulee säädettävä arvo. Muut painikkeet ovat pimeänä. Painikkeet ylös (K9), alas (K7) ja OK (K8) ovat valaistut. Arvoa muutetaan nuoli ylös ja alas -painikkeilla. Hyväksyntä tehdään OK (K8) painikkeella.
12. Hyväksynnän jälkeen näyttö palautuu käynnistystilaan.

Ajansäätö

Säätöalue	0–6 tuntia	10 min portaalla
Perusasetus	2 tuntia	

SWE

ÄNDRA TID

10. När knapparna börjar blinka i Startläget, tryck på knappen K5.
11. Knappen kommer att fortsätta lysa och skärmen visar ett justerbart värde. Övriga knappar är släckta. Pilknapparna Upp (K9), Ner (K7) och OK (K8) är upplysta. Du kan ändra inställningsvärdet med upp- och nerknapparna. Bekräfta ändringen med OK-knappen (K8).
12. Efter att du har bekräftat återgår skärmen till läget Förvalstid.

Tidsinställning

Intervall	0–6 h	i steg om 10 min
Standardinställning	2 h	

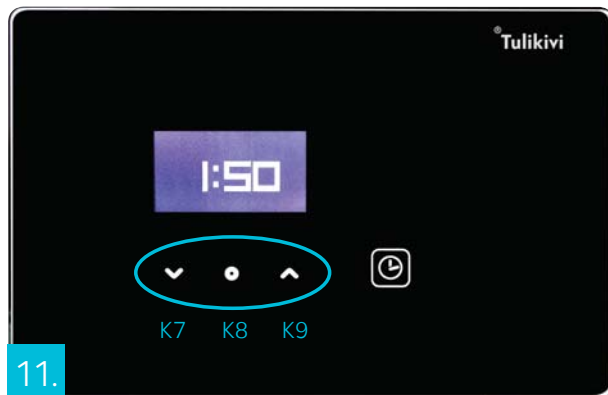

11.

ENG

ADJUSTING THE TIME

10. When the buttons are flashing in the start mode, press the K5 button.
11. This button will be lit, and the screen will display the value to be adjusted. The other buttons will not be lit. The up (K9), down (K7) and OK (K8) buttons are lit. You can adjust the value using the up and down buttons. Confirm by pressing the OK (K8) button.
12. After confirmation, the screen will return to the start mode.

Time settings

Interval	0–6 hours	10 minutes
Basic setting	2 hours	

RUS

ИЗМЕНЕНИЕ ВРЕМЕНИ

10. Пока мигают селекторные клавиши, в режиме включения следует нажать клавишу K5.
11. Выбранная клавиша будет подсвечена, а на дисплее появится регулируемый параметр. Подсветка других клавиш потухнет. Кроме этого, будут подсвеченными клавиши «Вверх» (K9), «Вниз» (K7) и «OK» (K8). Изменение параметров производится клавишами «Вверх» и «Вниз». Выбранный параметр вносится в память клавишей «OK» (K8).
12. После подтверждения дисплей возвращается в режим включения.

Регулировка времени работы каменки

Диапазон регулировки	0–6 часов	шаг регулировки 10 мин.
Базовая настройка	2 часа	

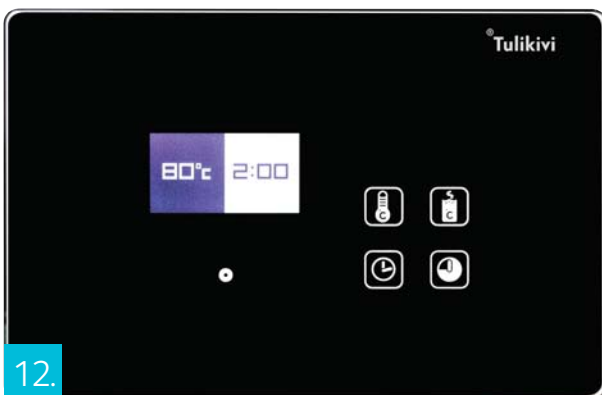

12.

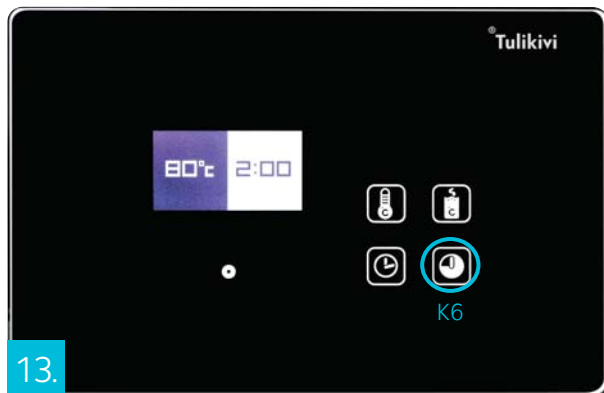

13.

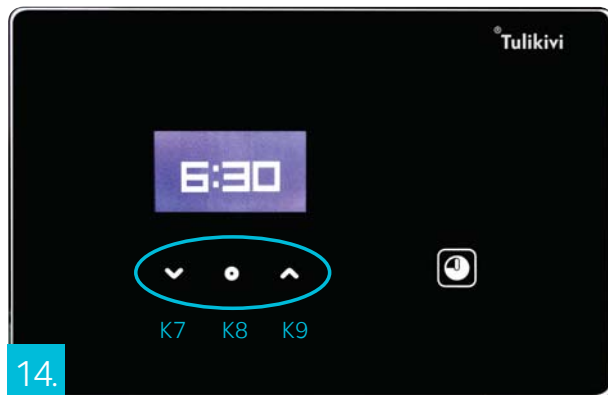

14.

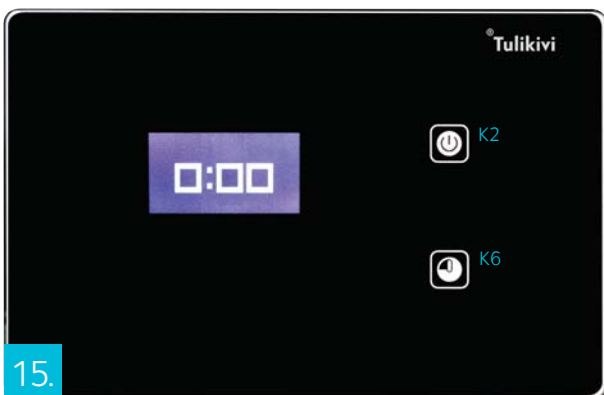

15.

FIN

ESIAJASTUKSEN ASETTAMINEN

13. Valintapainikkeiden vilkkuessa käynnistystilassa painetaan painiketta K6.
14. Valittu painike jää valaistuksi ja näyttöön tulee säädettävä arvo. Muut painikkeet ovat pimeänä. Painikkeet ylös (K9), alas (K7) ja OK (K8) ovat valaistut. Arvoa muutetaan nuoli ylös ja alas -painikkeilla. Hyväksyntä tehdään OK (K8) painikkeella.
15. Hyväksynnän jälkeen näyttö palautuu esiajastustilaan. Tällöin jäljellä oleva aika ja valintanäppäimet Esiajastus (K6) ja Käynnistys (K2) ovat valaistut. Kun esiajastus aika saavuttaa 0:00 tilan kiuas siirtyy lämmitystilaan. Jos esiajastustilan aikana painetaan Käynnistys (K2) painiketta esiajastus nollautuu ja palaa valmiustilaan.

Perusnäyttötila	0:00
Säätöalue	0–12 tuntia 30 min portaalla

SWE

INSTÄLLNING AV FÖRVALSTID

13. När knapparna börjar blinka i Startläget, tryck på knappen K6.
14. Knappen kommer att fortsätta lysa och skärmen visar ett justerbart värde. Övriga knappar är släckta. Pilknapparna Upp (K9), Ner (K7) och OK (K8) är upplysta. Du kan ändra inställningsvärdet med upp- och nerknapparna. Bekräfta ändringen med OK-knappen (K8).
15. Efter att du har bekräftat återgår skärmen till läget Förvalstid. Under den återstående tiden är knapparna Förvalstid (K6) och Start (K2) upplysta. När förvalstiden når 0:00 övergår bastuaggregatet till Uppvärmningsläget. Om du trycker på Startknappen (K2) under den tiden nollställs förvalstiden och styrpanelen återgår till Viloläget.

Standardskrmläge	0:00
Intervall	0–12 h i steg om 30 min

ENG

SETTING THE PRE-TIMING

13. When the buttons are flashing in the start mode, press the K6 button.
14. This button will be lit, and the screen will display the value to be adjusted. The other buttons will not be lit. The up (K9), down (K7) and OK (K8) buttons are lit. You can adjust the value using the up and down buttons. Confirm by pressing the OK (K8) button.
15. After confirmation, the screen will return to the pre-timing mode. The time remaining on the counter and the pre-timing (K6) and start (K2) buttons are lit. When the pre-timing function reaches 0:00, the heater will switch to the heating mode. If the start (K2) button is pressed in the pre-timing mode, the pre-timing function will be reset to 0:00 and the screen will return to standby mode.

Default display setting	0:00
Interval	0–12 hours 30 minutes

RUS

НАСТРОЙКА ТАЙМЕРА ВКЛЮЧЕНИЯ КАМЕНКИ

13. Пока мигают селекторные клавиши, в режиме включения следует нажать клавишу K6.
14. Выбранная клавиша будет подсвечена, а на дисплее появится регулируемый параметр. Подсветка других клавиш потухнет. Кроме этого, будут подсвечены клавиши «Вверх» (K9), «Вниз» (K7) и «OK» (K8). Изменение параметров производится клавишами «Вверх» и «Вниз». Выбранный параметр вносится в память клавишей «OK» (K8).
15. После подтверждения дисплей возвращается в режим настройки таймера. При этом будут подсвечены время, оставшееся до включения каменки, и селекторные клавиши «Таймер» (K6) и «Включение» (K2). Когда время таймера достигнет значения 0:00, каменка включится в режим нагрева. Если в процессе настройки таймера нажать клавишу «Включение» (K2), то настройка таймера будет обнулена, а панель управления вернется в режим ожидания.

Базовое показание дисплея	0:00
Диапазон регулировки	0–12 часов шаг регулировки 30 мин.

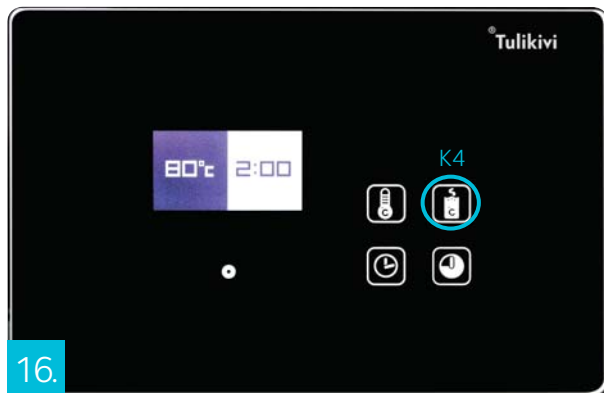

16.

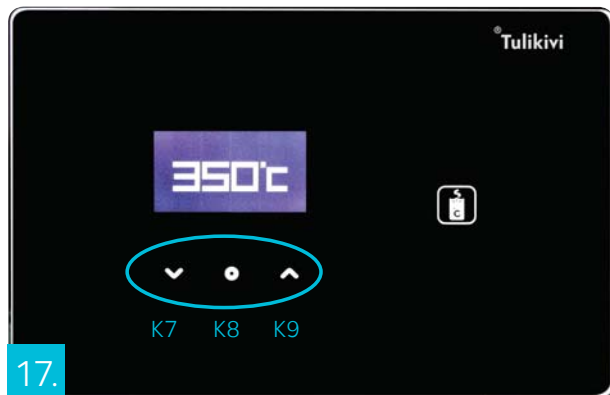

17.

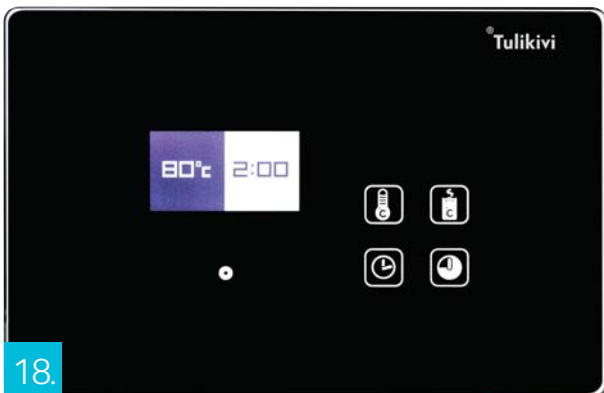

18.

FIN

KIVITILAN LÄMPÖASETUSARVOJEN MUUTTAMINEN

Huom! Kivitiilan lämpöpanturi on lisävaruste, joten jos kiukaassa ei ole anturia tämä toiminto ei ole käytössä.

16. Valintapainikkeiden vilkkuessa käynnistystilassa painetaan painiketta K4. Valittu painike jää valaistuksi ja näyttöön tulee säädettävä arvo. Muut painikkeet ovat pimeänä.
17. Painikkeet ylös (K9), alas (K7) ja OK (K8) ovat valaistut. Arvoa muutetaan nuoli ylös ja alas -painikkeilla. Hyväksyntä tehdään OK (K8) painikkeella.
18. Hyväksynnän jälkeen näyttö palautuu käynnistystilaan.

Kivitiilan lämpöasetusarvot

Perusasetus	500 °C
säätöalue	350–500 °C 10 °C portaalla

SWE

ÄNDRING AV INSTÄLLD TEMPERATUR FÖR STENMAGASINET

Obs! Temperaturgivaren för stenmagasinet är ett tillval. Om det inte finns någon givare i bastuaggregatet är den här funktionen inte i bruk.

16. När knapparna börjar blinka i Startläget, tryck på knappen K4. Knappen kommer att fortsätta lysa och skärmen visar ett justerbart värde. Övriga knappar är släckta.
17. Pilknapparna Upp (K9), Ner (K7) och OK (K8) är upplysta. Du kan ändra inställningsvärdet med upp- och nerknapparna. Bekräfta ändringen med OK-knappen (K8).
18. Efter att du har bekräftat återgår skärmen till läget Förvalstid.

Standardinställning	500 °C
Intervall	350–500 °C i steg om 10 °C

ENG

ADJUSTING STONE COMPARTMENT'S TEMPERATURE SETTING VALUES

Please note! The stone compartment's temperature sensor is an optional accessory, so if the sauna heater does not have a sensor then this function will not be in use.

16. When the buttons are flashing in the start mode, press the K4 button. This button will be lit, and the screen will display the value to be adjusted. The other buttons will not be lit.
17. The up (K9), down (K7) and OK (K8) buttons are lit. You can adjust the value using the up and down buttons. Confirm by pressing the OK (K8) button.
18. After confirmation, the screen will return to the start mode.

Basic setting	500 °C
Range for settings	350–500 °C 10 °C

RUS

ИЗМЕНЕНИЕ НАСТРОЕК ТЕМПЕРАТУРЫ ЕМКОСТИ ДЛЯ КАМНЕЙ

Внимание! Температурный датчик емкости для камней является дополнительным аксессуаром. Если каменка им не оборудована, то данная функция не используется.

16. Пока мигают селекторные клавиши, в режиме включения следует нажать клавишу K4. Выбранная клавиша будет подсвечена, а на дисплее появится регулируемый параметр. Подсветка других клавиш потухнет.
17. Кроме этого, будут подсвеченными клавиши «Вверх» (K9), «Вниз» (K7) и «OK» (K8). Изменение параметров производится клавишами «Вверх» и «Вниз». Выбранный параметр вносится в память клавишей «OK» (K8).
18. После подтверждения дисплей возвращается в режим включения.

Заводская установка температуры емкости для камней	500 °C
	350 – 500 °C шаг регулировки 10 °C

FIN

HUOLTOTILASSA TEHTÄVÄT ASETUKSET

Pääset huoltotilaan painamalla valmistilassa OK (K8) painiketta. (Huom. OK (K8) painike ei ole valaistu valmistilassa).

CONTRAST SETTINGS

Painamalla valmistilassa kerran OK (K8) painiketta siirrytään Contrast setting -tilaan. Contrast setting -tilassa voidaan säätää näytön kirkkautta nuolinäppäimillä.

OHJELMISTOJEN VERSIONUMEROT:

Painamalla Ok (K8) painiketta kahdesti, saat näkyviin ohjaimen versiotiedot.

```
"Main B. Software: version: X"  
"Panel Software: Version: X .X xxxx"
```

ENERGIA- JA KÄYTTÖTUNTIKASKURI

Painamalla Ok (K8) painiketta kolmesti, saat näkyviin energia- ja käyttötuntilaskurin. Kiukaan teho on asetettu tehdasasetuksessa nolllaksi, joten saadaksesi energialaskurin toimimaan on kiukaan teho annettava kts. seuraava kohta.

```
Energy counter:  
0 kWh  
Usage time counter:  
0 h
```

Huom! Usage time counter kertoo vastuksien käyttötunnit, ei saunan päällöoluntajeja. Huom! Jos laite resetoidaan laskurit nolllautuvat.

KIUKAAN TEHON ASETTAMINEN ENERGIALASKURIA VARTEN

Painamalla Ok (K8) painiketta neljästi ja painamalla tämän jälkeen, K5 painiketta pääset asettamaan käytössä olevan kiukaan tehon.

```
Power setting menu  
Power 6.8 kW  
Power 9.0 kW  
Power 10,5 kW
```

Valitse käytössä olevan kiukaan teho nuolipainikkeella ja paina OK (K8) painiketta. Näyttö palaa edelliseen tilaan.

VIKAIMOITUKSET

Vikailmoitusluettelon saat näkyviin painamalla neljä kertaa OK (K8) painiketta. Luetteloa voit selata näkyvillä olevilla Nuoli ylös (K9) ja Alas (K7) painikkeilla. Vikailmoituslistassa on Event 1, Event 2... jälkeen numero, joka kertoo mistä virheestä on kyse.

```
EVENT LOG:  
Event 1: 0  
Event 2 :0  
Event 3 :0  
Event 4 :0  
Event 5 :0  
  
Reset ?
```

Virhekoodien selvitykset

- 1 Sauna ei lämpene
- 2 Ovi on auki (tällöin ovelle on asennettu erillinen ovikytkinpaketti)
- 3 Ylikuumenemissuoja lauennut
- 4 Anturivika
- 5 Ilmoitus, että ovikuittauspainike painettu

Tässä vaiheessa laitteisto voidaan palauttaa tehdasasetus tilaan painamalla nuoli ylös (K9) painiketta, jolloin näyttöön tulee

```
EVENT LOG RESET CONFIRM?  
Yes No
```

Valitaan haluttu toiminto nuolinäppäimellä ja palataan valmistilaan OK (K8) painikkeella. Tehdasasetusten palautus nolllaa myös vikalistan. Resetoinnin jälkeen odota 2 min. ennen uudelleenkäynnistystä.

SWE

INSTÄLLNINGAR I SERVICELÄGET

Gå till Serviceläget genom att trycka på OK-knappen (K8) i Viloläget. (Obs! OK-knappen (K8) är inte upplyst i Viloläget).

KONTRASTINSTÄLLNINGAR

Gå till kontrastinställningarna genom att trycka en gång på OK-knappen (K8) i Viloläget. I kontrastinställningarna kan du ställa in skärmens ljusstyrka med pilknapparna.

PROGRAMVARANS VERSIONSNUMMER:

Tryck på OK-knappen (K8) två gånger för att visa programvarans versionsuppgifter.

```
"Main B. Software: version: X"  
"Panel Software: Version: X .X xxxx"
```

ENERGI- OCH ANVÄNDNINGSRÄKNARE

Tryck på OK-knappen (K8) tre gånger för att visa energi- och användningsräknaren. Bastuaggregatets effektinställning är fabriksinställd på noll. För att få energiräknaren att fungera, se följande avsnitt.

```
Energy counter:  
0 kWh  
Usage time counter:  
0 h
```

Obs! Användningsräknaren visar hur länge bastuaggregatets värmelement har varit aktiverat, inte hur länge bastun varit påslagen. Obs! Räknaren nollställs om enheten återställs.

INSTÄLLNING AV BASTUAGGREGATETS EFFEKT FÖR ENERGIRÄKNAREN

Tryck på OK-knappen (K8) fyra gånger, och därefter på knappen K5 för att ange bastuaggregatets effekt.

```
Power setting menu  
Power 6.8 kW  
Power 9.0 kW  
Power 10,5 kW
```

Ange bastuaggregatets effekt med hjälp av pilknapparna och bekräfta med OK (K8). Skärmen återgår till det tidigare läget.

FELMEDDELANDEN

Visa felmeddelanden genom att trycka fyra gånger på OK-knappen (K8). Bläddra bland felmeddelandena med pilen genom att trycka på Upp (K9) och Ner (K7). Meddelandena listas som Event 1, Event 2, osv. Därefter följer en felkod som beskriver felet.

```
EVENT LOG:  
Event 1: 0  
Event 2 :0  
Event 3 :0  
Event 4 :0  
Event 5 :0
```

Reset ?

Förteckning över felkoder

- 1 Bastun värms inte upp
- 2 Dörren är öppen (om ett separat dörrkopplingspaket har installerats i dörren)
- 3 Överhettningsskyddet har utlöst
- 4 Givarfel
- 5 Meddelande om att dörrkwitteringsknappen har aktiverats

I det här läget kan enheten återställas till fabriksinställningarna genom att trycka på pilknappen Upp (K9), varefter följande meddelande visas:

```
EVENT LOG RESET CONFIRM?  
Yes No
```

Välj önskad funktion med hjälp av pilknapparna och återgå till Viloläget genom att trycka på OK (K8). Återställningen nollställer även förteckningen över felmeddelanden. Vänta 2 minuter efter återställningen innan du sätter på bastuaggregatet på nytt.

ENG

MAINTENANCE MODE SETTINGS

Press the OK (K8) button in standby mode to enter the maintenance mode. (Please note, the OK (K8) button is not lit in standby mode)

CONTRAST SETTINGS

By pressing the OK (K8) button once in standby mode, you will enter the contrast settings mode. In the contrast settings mode, you can adjust the brightness of the screen with the arrow buttons.

SOFTWARE VERSION NUMBERS:

By pressing the OK (K8) button twice, the control unit's version information will appear.

```
"Main B. Software: version: X"  
"Panel Software: Version: X .X xxxx"
```

ENERGY AND HOURS-IN-OPERATION COUNTER

By pressing the OK (K8) button 3 times the energy and hours-in-operation counter will appear. The factory setting for the heater power output is 0 kW. To be able to use the energy counter, you must enter the heater power output. See the next section for this.

```
Energy counter:  
0 kWh  
Usage time counter:  
0 h
```

Please note! The usage time counter displays the usage time in hours for the heating elements, not the hours that the sauna is in operation. Please note! If the device is reset, the counters will also be reset.

SETTING THE HEATER POWER OUTPUT FOR THE ENERGY COUNTER

By pressing the OK (K8) button 4 times and then pressing the K5 button it is possible to set the power output for the heater in use.

```
Power setting menu  
Power 6.8 kW  
Power 9.0 kW  
Power 10,5 kW
```

Select the power output for the heater in use and press the OK (K8) button. The screen will then return to the previous mode.

ERROR MESSAGES

By pressing the OK (K8) button 4 times you can view the error message event log. You can browse the log with the up (K9) and down (K7) buttons that are visible. The event log is in the form Event 1, Event 2... and then an error code which explains which error is in question.

```
EVENT LOG:  
Event 1: 0  
Event 2 :0  
Event 3 :0  
Event 4 :0  
Event 5 :0  
  
Reset ?
```

Error code descriptions

- 1 Sauna will not heat up
- 2 Door is open (when separate door switch package is installed)
- 3 Overheat switch has tripped
- 4 Sensor fault
- 5 Notification that door switch confirmation is on

In this mode, the equipment can be restored to its factory settings by pressing the up (K9) button. The screen will display:

```
EVENT LOG RESET CONFIRM?  
Yes No
```

Select the function of your choice using the arrow button and return to the standby mode using the OK (K8) button. If the factory settings are restored, the error message event log will also be reset. After re-setting, wait for 2 minutes before restarting.

RUS

НАСТРОЙКИ В РЕЖИМЕ «СЕРВИС»

Переход в режим «Сервис» производится нажатием клавиши «OK» (K8) в режиме готовности. (Внимание! Клавиша «OK» (K8) не подсвечена в режиме готовности).

НАСТРОЙКИ КОНТРАСТНОСТИ

Нажав в режиме готовности один раз на клавишу «OK» (K8), вы перейдете в режим регулировки контрастности (Contrast setting). В режиме регулировки контрастности Contrast setting можно отрегулировать яркость дисплея клавишами «Вверх» и «Вниз».

НОМЕРА ВЕРСИЙ ПО:

Дважды нажав на клавишу «OK» (K8), вы получите информацию о версиях ПО блока управления.

```
"Main B. Software: version: X"  
"Panel Software: Version: X .X xxxx"
```

СЧЕТЧИК РАСХОДА ЭЛЕКТРОЭНЕРГИИ И ЧАСОВ ЭКСПЛУАТАЦИИ

Трижды нажав на клавишу «OK» (K8), вы выведете на экран счетчик расхода электроэнергии и часов эксплуатации. По умолчанию в заводских установках указана нулевая мощность каменки. Для запуска счетчика расхода электроэнергии необходимо ввести данные о мощности каменки. См. след. пункт.

```
Energy counter:  
0 kWh  
Usage time counter:  
0 h
```

Внимание! Счетчик часов эксплуатации показывает часы эксплуатации резисторов каменки, а не часы, когда сауна была включена. Внимание! При перезагрузке показатели счетчиков обнуляются.

ВВЕДЕНИЕ ДАННЫХ О МОЩНОСТИ КАМЕНКИ ДЛЯ УЧЕТА РАСХОДА ЭЛЕКТРОЭНЕРГИИ

Четырежды нажав на клавишу «OK» (K8), а затем на клавишу K5, вы сможете ввести данные о мощности используемой каменки. Установите клавишами со стрелками мощность каменки и введите параметр в память нажатием на клавишу «OK» (K8). Дисплей вернется в предыдущий режим.

```
Power setting menu  
Power 6.8 kW  
Power 9.0 kW  
Power 10,5 kW
```

СООБЩЕНИЯ О НЕИСПРАВНОСТЯХ

Перечень сообщений о неисправностях выводится на дисплей четырехкратным нажатием на клавишу «OK» (K8). Перечень можно просмотреть клавишами «Вверх» (K9) и «Вниз» (K7). После сообщений о неисправностях (Event 1, Event 2...) следует номер, указывающий на характер неисправности.

```
EVENT LOG:  
Event 1: 0  
Event 2 :0  
Event 3 :0  
Event 4 :0  
Event 5 :0
```

Reset ?

Коды неисправностей

- 1 Сауна не нагревается
- 2 Дверь сауны открыта (в этом случае на двери установлен комплект дверного выключателя)
- 3 Срабатывание защиты от перегрева
- 4 Дефект термостата
- 5 Сообщение о нажатии кнопки сброса выключателя двери

На этом этапе можно вернуть заводские настройки устройства, нажав клавишу «Вверх» (K9). На экране появится запрос о перезагрузке журнала событий

```
EVENT LOG RESET CONFIRM?  
Yes No
```

Выберите желаемое действие (ДА/НЕТ) клавишей со стрелкой. Вернуться в режим ожидания можно нажатием на клавишу «OK» (K8). Возврат заводских установок приводит также к сбросу перечня неисправностей. После перезагрузки следует подождать 2 минуты до нового включения.

Kytentäkaava • Kopplingschema • Circuit diagram • Схема подключения

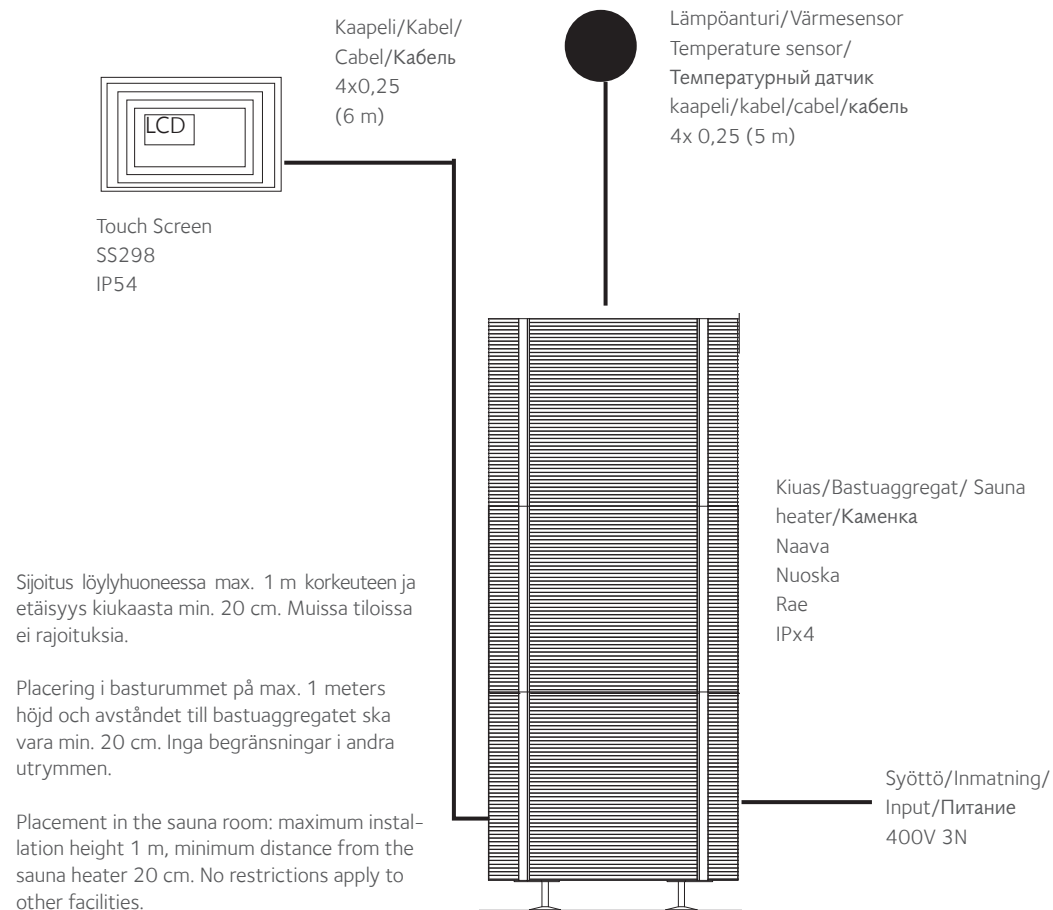

Sijoitus löylyhuoneessa max. 1 m korkeuteen ja etäisyys kiukaasta min. 20 cm. Muissa tiloissa ei rajoituksia.

Placering i basturummet på max. 1 meters höjd och avståndet till bastuaggregatet ska vara min. 20 cm. Inga begränsningar i andra utrymmen.

Placement in the sauna room: maximum installation height 1 m, minimum distance from the sauna heater 20 cm. No restrictions apply to other facilities.

Расположение в парильном помещении на высоте не более 1 м и на удалении не менее 20 см от каменки. В других помещениях ограничений по установке панели пульта управления нет.

Ohjain kytketään kiuaskortille
Styrenheten kopplas till bastuaggregatkortet
The control unit is connected to the heater card
Подключение пульта управления к плате каменки

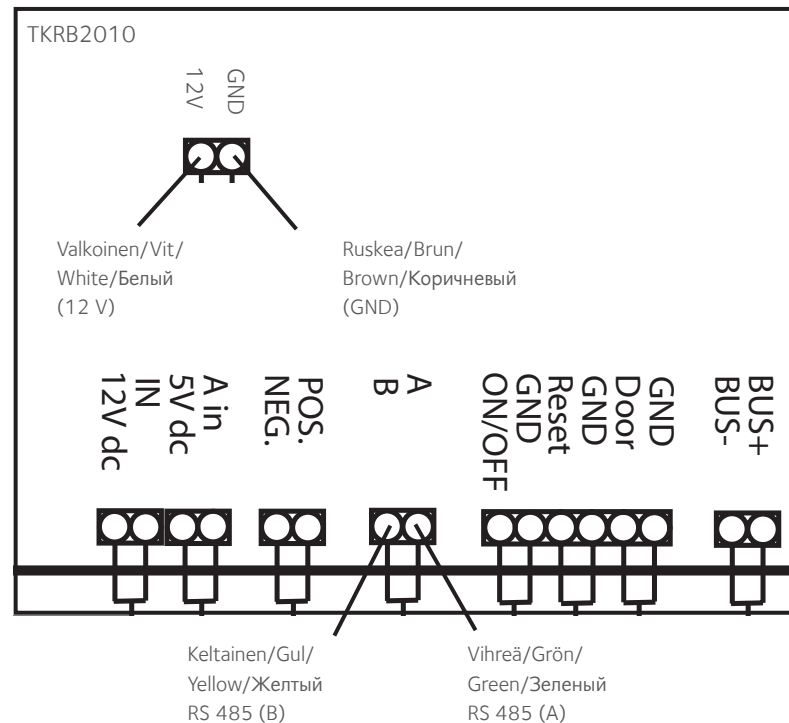

Ympäristön suojeluun liittyviä ohjeita

Tämän tuotteen käyttöänsä päätyttyä, tuotetta ei saa hävittää normaalin talousjätteen mukana, vaan se on toimitettava sähkö- ja elektroniikkalaitteiden kierrätykseen tarkoitettuun keräyspisteeseen. Tuote palautetaan ilman kiuaskiviä ja verhoukiviä.

Tuotteen kierrätyksessä on noudatettava sähkö- ja elektroniikkajätteen paikallisia lajittelumääräyksiä.

Tietoa paikkakuntasi kierrätyspaikoista saat kuntasi palvelupisteestä.

Tulikivi Oyj kuuluu Sähkö- ja elektroniikkalaitteiden tuottajayhteisöön ja maksaa kierrätysmaksun puolestasi, käytetty tuote voidaan palauttaa lähimpään SER-jätteen vastaanottoaikaan ilmaiseksi. Lähimmän SER-jätteen vastaanottoaikaan löydät osoitteesta: www.kierratys.info

Palauttamalla käytetyn tuotteen kierrätyspisteeseen voit edistää sähkö- ja elektroniikkalaitteiden uusiokäyttöä ja asianmukaista jätteenkäsittelyä, joka vaikuttaa ympäristön ja ihmisten hyvinvointiin.

Käytettyjen laitteiden uudelleenkäytöllä, materiaalien hyödyntämisellä tai muulla uudelleenkäytöllä teet arvokkaan teon ympäristömme hyväksi.

Instruktioner i anslutning till miljöskydd

När denna produkt kommit till slutet av sin livscykel får den inte slängas med normalt hushållsavfall utan föras till en samlingsplats för återvinning av elektriska apparater och elektronik. Produkten returneras till en återvinningscentral utan bastuugnsstenar och dekorationstenar.

I återvinningen av produkten ska lokala sorteringsbestämmelser för el- och elektronikavfall iakttas.

Information om återvinningsställen på din hemort får du på kommunens servicecenter.

Tulikivi Oyj hör till producentorganisationen för el- och elektronikapparater och har betalat återvinningsavgiften för dig. Produkten kan lämnas till närmaste SER-avfallshanteringsställe avgiftsfritt. Du hittar närmaste SER-avfallshanteringsställe på adressen: www.kierratys.info

Genom att lämna en begagnad produkt till ett återvinningsställe kan du främja återvinningen och en ändamålsenlig hantering av el- och elektronikapparater som inverkar på miljön och människornas välbefinnande.

Att återanvända begagnade apparater, återvinna material eller återanvända dem på annat sätt är en värdefull miljögärning.

Instructions on environmental protection

After its useful life, this product must not be disposed of with ordinary household waste. It must be delivered to a collection point intended for recycling electric and electronic devices. The product should be delivered without the sauna stones or lining stone.

Recycling of the product must comply with the local sorting regulations for electrical and electronic waste.

Information on recycling locations is available from municipal service points.

Tulikivi Corporation is a member of the producer organisation SELT Association and pays the recycling fee on your behalf.

By returning the product to a recycling point, you are promoting the reuse and appropriate waste treatment of electrical and electronic equipment, which will benefit the well-being of people and the environment.

The reuse of old equipment and materials as well as other forms of reuse represent a valuable deed for the environment.

TUOTTEESSA, KÄYTTÖOHJEESSA TAI PAKKAUKSESSA ESIINTYVIEN MERKKIEN SELITYKSET



Roskakori, jonka päällä on rasti: tuotetta ei saa hävittää talousjätteen mukana, vaan se on kierrätettävä asianmukaisesti.



Tuotteen pakkauksesta on maksettu kierrätysmaksu asianmukaiselle kansalliselle järjestölle tuotteen valmistusmaassa.

FÖRKKLARINGAR TILL MÄRKNINGAR AV PRODUKTER, BRUKSANVISNINGAR OCH FÖRPACKNINGAR



Soptunna med ett kryss: produkten får inte slängas bland hushållsavfall utan den ska återvinnas ändamålsenligt.



Återvinningsavgift för produktens förpackning har betalats till en nationell organisation i tillverkningslandet.

EXPLANATION OF SYMBOLS SHOWN ON THE PRODUCT, IN THE OPERATING MANUAL OR ON THE PACKAGING



A rubbish bin crossed out: this product must not be disposed of with household waste, but must be recycled appropriately.



A fee for recycling the product packaging has been paid to the appropriate national organisation in the product's country of manufacture.

Инструкции по защите окружающей среды

После истечения срока службы настоящего изделия не допускается его уничтожение вместе с бытовыми отходами. Изделие должно быть доставлено в пункт сбора и утилизации электрических и электронных приборов. Изделие сдается в пункт вторичной переработки без камней или облицовочных камней.

При сдаче изделия в пункт вторичной переработки следует соблюдать национальные нормы сортировки электрических и бытовых приборов.

Информацию о пунктах утилизации можно получить в отделе обслуживания клиентов муниципалитета.

Концерн Tulikivi Oyj, входящий в Ассоциацию производителей электрических и электронных приборов, заплатил за Вас взнос за утилизацию изделия.

Сдав использованное изделие в пункт переработки, Вы оказываете важное воздействие на развитие должной рециркуляции и переработки электрических и электронных изделий, а также на благосостояние окружающей среды и людей.

Вторичное использование бывших в употреблении изделий, утилизация и переработка материалов или другое вторичное использование является ценным действием, идущим на пользу окружающей среде.

ПОЯСНЕНИЯ К МАРКИРОВКЕ НА ИЗДЕЛИИ, В ИНСТРУКЦИЯХ И НА УПАКОВКЕ



Пиктограмма перечеркнутого мусорного ящика: изделие нельзя выбрасывать в контейнер бытовых отходов. Оно должно быть отправлено в пункт вторичной переработки.



За утилизацию упаковки уплачен взнос соответствующей национальной организации в стране-производителе изделия.

Säilytä tuotteen ostokuitti yhdessä tämän asennus- ja käyttöohjeen kanssa. Asennus- ja käyttöohje sisältää tärkeitä valmistustietoja.

Monterings och bruksanvisningar innehåller viktiga information om produkten. Vänligen förvara kvittot tillsammans med monterings- och bruksanvisningar.

Keep the product purchase receipt in the same place as these instructions for installation and use. The instructions for installation and use include important manufacturing information.

Храните кассовый чек о покупке данного изделия вместе с этой инструкцией по установке и эксплуатации.

Инструкция по установке и эксплуатации содержит важную техническую информацию.



Sauna

Tulikivi Oyj, FI-83900 Juuka, Finland, Tel. +358 (0)403 063 100, www.tulikivi.com